

MØTEREFERAT

prosjektnr: 2012-05 prosjektnavn: LIM Statsbygg

sak: Prosjektmøte 01

deltagere: Knut Hallgeir Wik
 Åge Langedrag
 Bjørn Amund Enebo
 Ida Grjotheim

sted: Statsbygg, Biskop Gunerius gt

møtedato: 03.05.2012

dok. Dato: 10.06.2012

ref: khw

distribusjon: Møtedeltakere og oppdragsgiver

Post	Sak	Ansvar/frist
01	<p>Gjennomgang av arbeidet så langt.</p> <ul style="list-style-type: none"> • LOD-begrepet og hvordan det kan brukes for å fastslå hvilken informasjon/detaljrikdom som skal komme til hvilket nivå samt • LIM-Objektlista ble lagt fram i ulike framstillinger (tankekart for hver hovedkategori med utvidelser til detaljnivå samt totaloversikten som foreløpig er noe "uryddig"). Dette var hovedaktiviteten i møtet og det vises til vedlagte oversikter for hva som ble gjennomgått i møtet) • DAKAT ble vist som eksempel på eksisterende og vel utbygd objektliste med egenskaper. Et eksempel til etterfølgelse? 	
02	<p>Framdrift. Vi er noe etter framdriftsplanen og vil foreslå utsatt frist 15. september. Framdriftsplanen revideres til neste møte</p>	KHW
03	<p>Statsbyggs BIM-manual bygger på en ytelsesbeskrivelse. Består av 5 nivåer som hver har sine "nivåer for bevilgninger":</p> <ol style="list-style-type: none"> 1. tidligfase 2. skisseprosjekt 3. forprosjekt 4. detalj-/hovedprosjekt 5. byggeprosjekt 	
04	<p>Kostnader må inn på objekter allerede ved skisseprosjekt. Kostnadsberegning skjer også i tidligfase. Setter/definerer arealkrav. For eksempel pris pr p-plass.</p>	

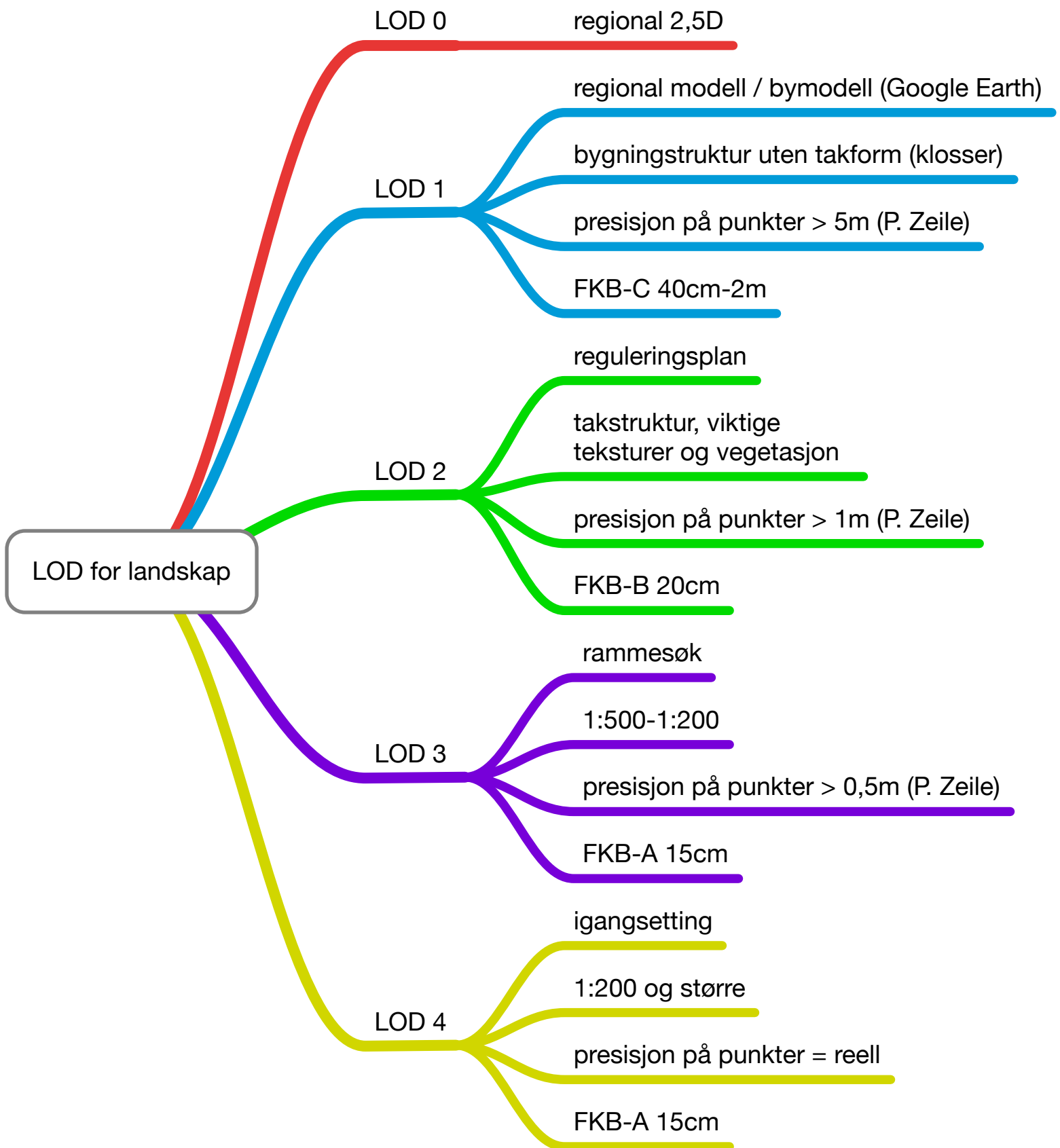

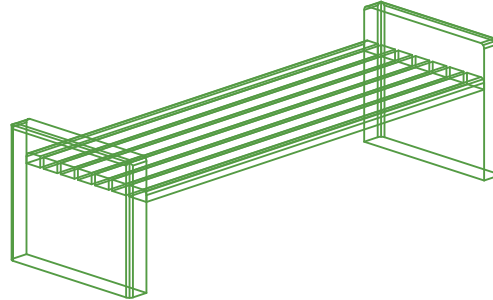
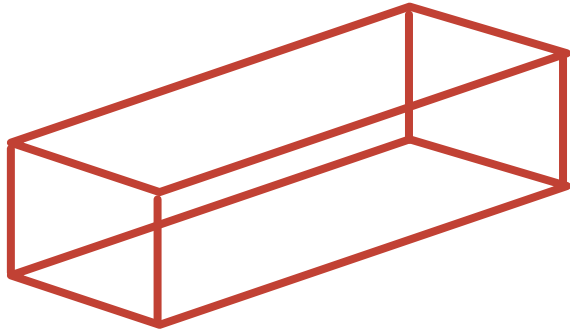

LOD2: Reguleringsplan. Kartgrunnlag
Geografisk plassering. SOSI/NVDB-informasjon.

LOD3: Rammesøknad. Skisseprosjekt
3d volum - utstrekning.

LOD4: Byggeplan. Arbeidstegninger.
Detaljert utseende. Kostnad. FDV. Produsent. Materialer. Vekt.
Fundament. OSV

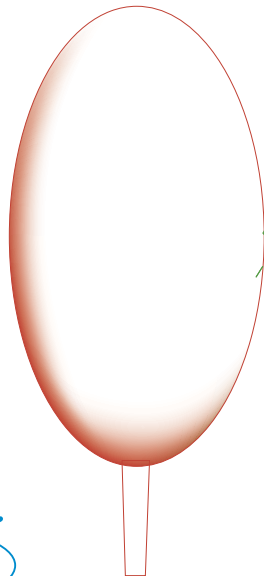

LOD2: Reguleringsplan. Kartgrunnlag
Geografisk plassering. SOSI/NVDB-informasjon.

LOD3: Rammesøknad. Skisseprosjekt
3d volum - utstrekning.

LOD4: Byggeplan. Arbeidstegninger.
Detaljert utseende. Kostnad. FDV. Art. Herkomst/herdighet. Stammeom-
krets. Høyde. OSV.....

OBJEKTIBIBLIOTEK
oversikt og overordnet struktur på objekter

STANDARDISERING
koordinering mot annet standardiseringsarbeid

BRANSJEARBEID
koordinering mot bransje og utførende (NAML og NAL)

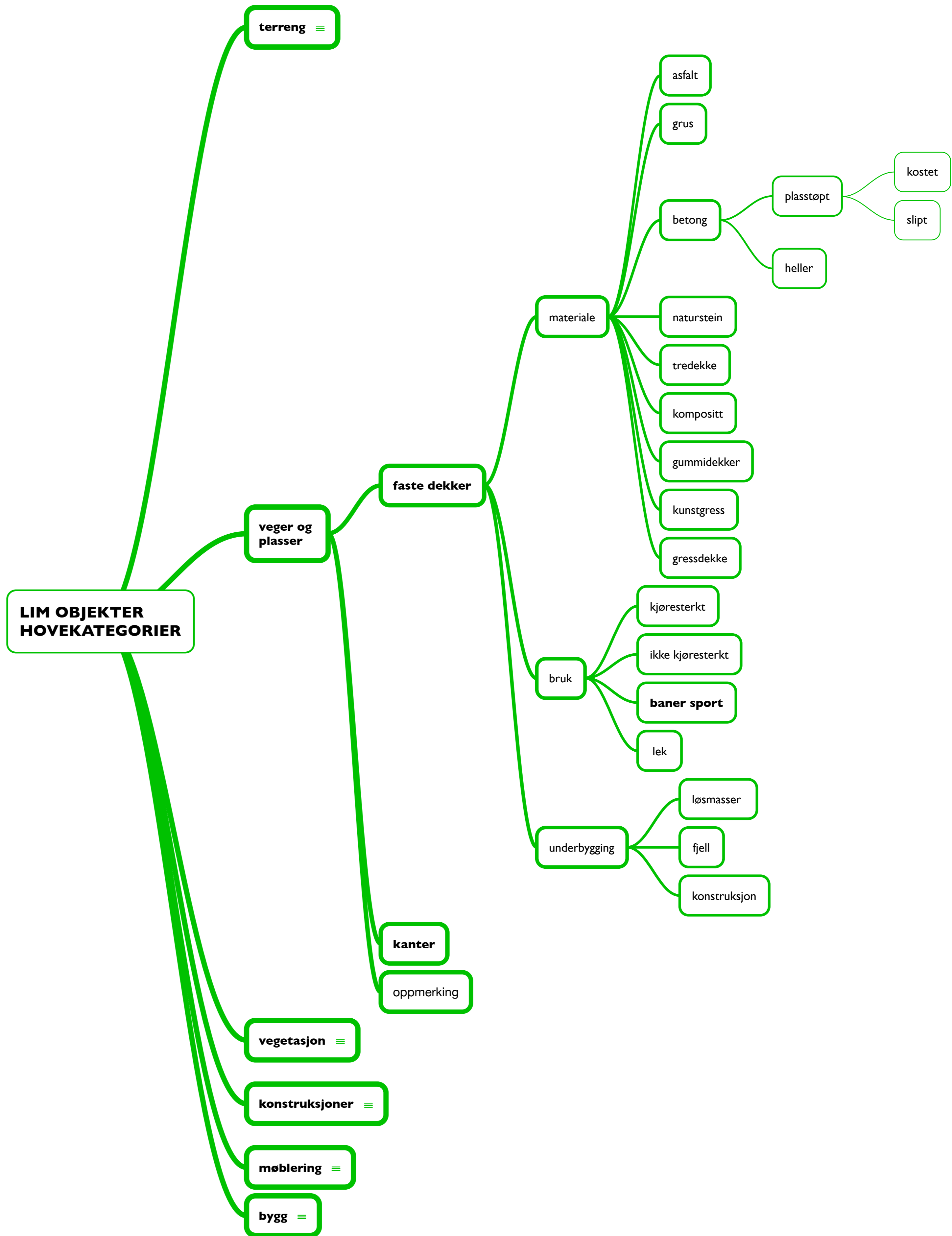

OBJEKTBIBLIOTEK
oversikt og overordnet struktur på objekter

STANDARDISERING
koordinering mot annet standardiseringsarbeid

BRANSJEARBEID
koordinering mot bransje og utførende (NAML og NAL)

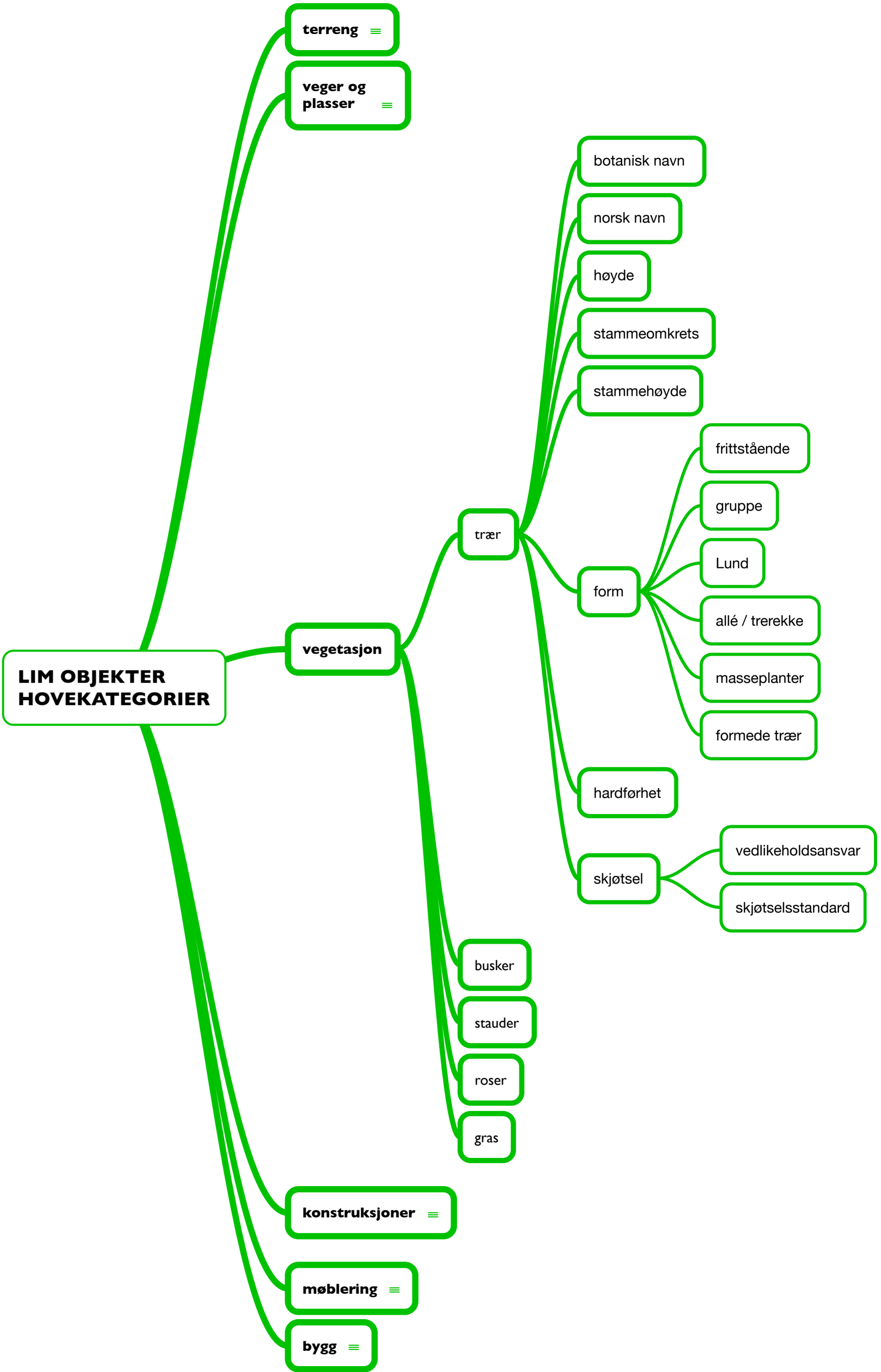

OBJEKTBIBLIOTEK
oversikt og overordnet struktur på objekter

STANDARDISERING
koordinering mot annet standardiseringsarbeid

BRANSJEARBEID
koordinering mot bransje og utførende (NAML og NAL)

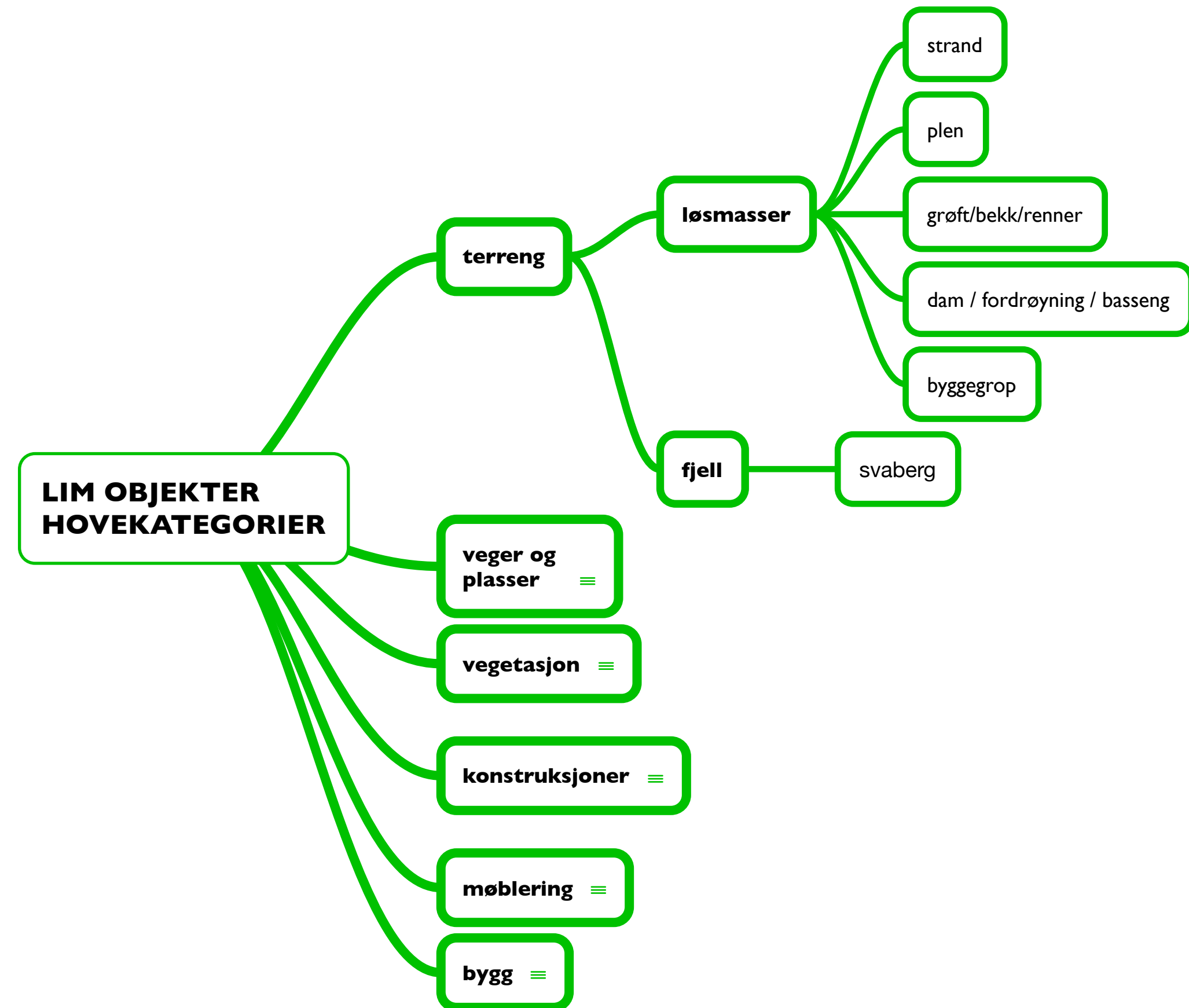

OBJEKTIBIBLIOTEK
oversikt og overordnet struktur på objekter

STANDARDISERING
koordinering mot annet standardiseringsarbeid

BRANSJEARBEID
koordinering mot bransje og utførende (NAML og NAL)

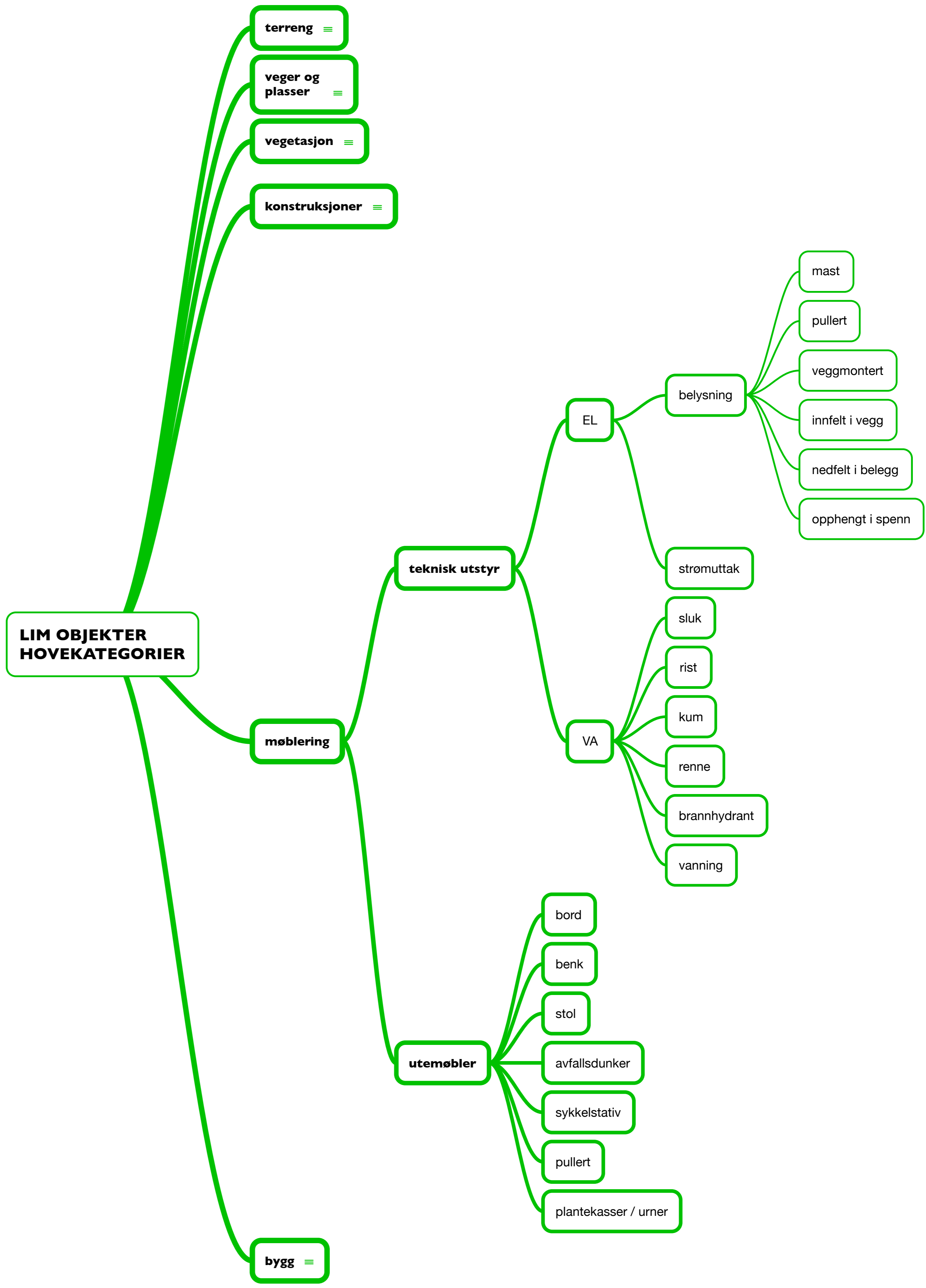

OBJEKTBIBLIOTEK
oversikt og overordnet struktur på objekter

STANDARDISERING
koordinering mot annet standardiseringsarbeid

BRANSJEARBEID
koordinering mot bransje og utførende (NAML og NAL)

